

# 2020

# NEW Q4

**Unser Produktportfolio wächst stetig.**

Jetzt spannende Neuheiten seit Veröffentlichung des Wentronic Lieferprogramms auf einem Blick entdecken.

## INHALT

### TV & SAT

HALTERUNGEN – TV - FIXED	2-4
HALTERUNGEN – TV - TILT	4-6
HALTERUNGEN – TV - FULLMOTION	7-10
HALTERUNGEN – LAUTSPRECHER HALTERUNGEN	11

### AUDIO/VIDEO

HDMI – VERBINDUNGSKABEL	12
-------------------------	----

### TAB & PHONE

LADEGERÄTE – FÜR DIE STECKDOSE	13
--------------------------------	----

### NOTEBOOK & PC

USB-C – USB-C™ 3.1 GEN.1	14
TASCHEN & RUCKSÄCKE – RUCKSÄCKE	15

### NETZWERK

CAT 6 PATCHKABEL – PATCHKABEL, WINKEL	16
CAT 6A PATCHKABEL – PATCHKABEL, WINKEL	17

### BATTERIEN

STANDARDZELLEN – ALKALI	18
LADEGERÄTE	19



### Goobay Basic

#### TV-Wandhalterung Basic FIXED (M)

für Fernseher von 32" bis 55" (81-140 cm) bis 35 kg

- Der extrem flache Wandhalter hält den Fernseher mit nur 20,5 mm elegant flach und platzsparend an der Wand.
- Die offene Rahmenstruktur unterstützt die Umlüftung des Fernsehgerätes und ermöglicht den Zugriff auf die rückwärtigen Anschlüsse.
- geeignet für die meisten Flach und Curved Fernsehgeräte aller gängigen Marken (z.B. Samsung, Sony, Philips, LG) und Größen (z.B. 32", 40", 43", 49", 50", 55")
- Einfache Montage und kompatibel mit VESA Standards 200x200, 300x300, 400x200, 400x400.

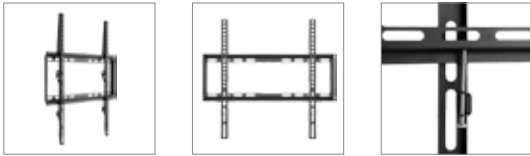

49730 Retail Box



### Goobay Basic

#### TV-Wandhalterung Basic FIXED (L)

für Fernseher von 37" bis 70" (94-178 cm) bis 35 kg

- Der extrem flache Wandhalter hält den Fernseher mit nur 20,5 mm elegant flach und platzsparend an der Wand.
- Die offene Rahmenstruktur unterstützt die Umlüftung des Fernsehgerätes und ermöglicht den Zugriff auf die rückwärtigen Anschlüsse.
- geeignet für die meisten Flach und Curved Fernsehgeräte aller gängigen Marken (z.B. Samsung, Sony, Philips, LG) und Größen (z.B. 40", 43", 49", 50", 55", 58", 65")
- Einfache Montage und kompatibel mit VESA Standards 200x200, 300x300, 400x200, 400x400, 600x400.

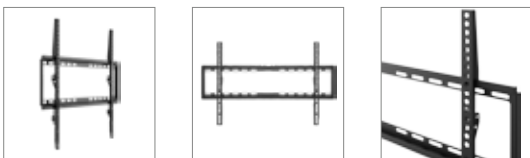

49732 Retail Box



### Goobay Basic

#### TV-Wandhalterung Basic FIXED (XL)

für Fernseher von 43" bis 100" (109-254 cm) bis 75 kg

- Der extrem flache Wandhalter hält den Fernseher mit nur 30 mm elegant flach und platzsparend an der Wand.
- Die offene Rahmenstruktur unterstützt die Umlüftung des Fernsehgerätes und ermöglicht den Zugriff auf die rückwärtigen Anschlüsse.
- Die integrierte Wasserwaage sorgt für eine einfache Ausrichtung der Installation.
- geeignet für die meisten Flach und Curved Fernsehgeräte aller gängigen Marken (z.B. Samsung, Sony, Philips, LG) und Größen (z.B. 50", 55", 58", 65", 75", 85")
- Einfache Montage und kompatibel mit VESA Standards 200x200, 300x300, 400x200, 400x400, 600x400, 800x400.

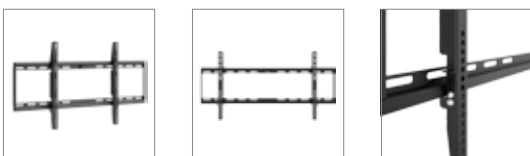

49742 Retail Box



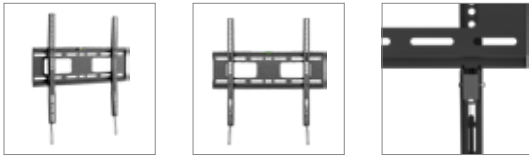

## Goobay Pro

### TV-Wandhalterung Pro FIXED (M)

für Fernseher von 32" bis 55" (81-140 cm) bis 50 kg

- Der extrem flache Wandhalter hält den Fernseher mit nur 25 mm elegant flach und platzsparend an der Wand.
- „Automatic Click-in & Easy Release“ - Die Montagehilfe mit Federverriegelung zum sicheren Einrasten und Lösen beim Einhängen des Fernsehgerätes (keine Sicherungsschrauben, die manuell befestigt werden müssen) macht die Installation zum Kinderspiel.
- Die integrierte Wasserwaage sorgt für eine einfache Ausrichtung der Installation.
- geeignet für die meisten Flach und Curved Fernsehgeräte aller gängigen Marken (z.B. Samsung, Sony, Philips, LG) und Größen (z.B. 32", 40", 43", 49", 50", 55")
- Einfache Montage und kompatibel mit VESA Standards 200x200, 300x300, 400x200, 400x400.

49890 Retail Box

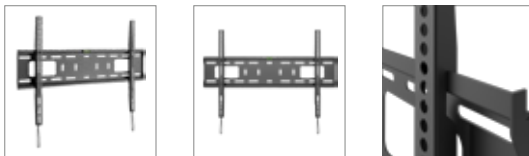
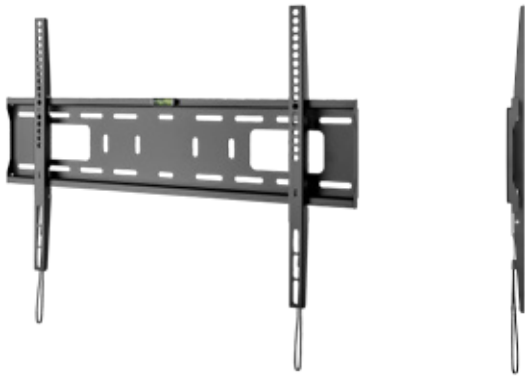

## Goobay Pro

### TV-Wandhalterung Pro FIXED (L)

für Fernseher von 37" bis 70" (94-178 cm) bis 50 kg

- Der extrem flache Wandhalter hält den Fernseher mit nur 25 mm elegant flach und platzsparend an der Wand.
- „Automatic Click-in & Easy Release“ - Die Montagehilfe mit Federverriegelung zum sicheren Einrasten und Lösen beim Einhängen des Fernsehgerätes (keine Sicherungsschrauben, die manuell befestigt werden müssen) macht die Installation zum Kinderspiel.
- Die integrierte Wasserwaage sorgt für eine einfache Ausrichtung der Installation.
- geeignet für die meisten Flach und Curved Fernsehgeräte aller gängigen Marken (z.B. Samsung, Sony, Philips, LG) und Größen (z.B. 40", 43", 49", 50", 55", 58", 65")
- Einfache Montage und kompatibel mit VESA Standards 200x200, 300x300, 400x200, 400x400, 600x400.

49891 Retail Box

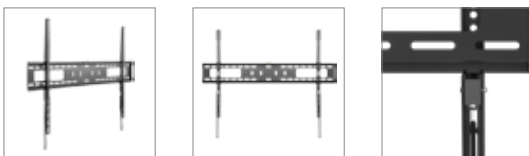

## Goobay Pro

### TV-Wandhalterung Pro FIXED (XL)

für Fernseher von 43" bis 100" (109-254 cm) bis 75 kg

- Der extrem flache Wandhalter hält den Fernseher mit nur 30,5 mm elegant flach und platzsparend an der Wand.
- „Automatic Click-in & Easy Release“ - Die Montagehilfe mit Federverriegelung zum sicheren Einrasten und Lösen beim Einhängen des Fernsehgerätes (keine Sicherungsschrauben, die manuell befestigt werden müssen) macht die Installation zum Kinderspiel.
- Die integrierte Wasserwaage sorgt für eine einfache Ausrichtung der Installation.
- geeignet für die meisten Flach und Curved Fernsehgeräte aller gängigen Marken (z.B. Samsung, Sony, Philips, LG) und Größen (z.B. 50", 55", 58", 65", 75", 85")
- Einfache Montage und kompatibel mit VESA Standards 200x200, 300x200, 300x300, 400x200, 400x300, 400x400, 600x400, 600x600, 800x600, 900x600.

49892 Retail Box





## Goobay OLED

### TV-Wandhalterung OLED FIXED (L)

speziell für OLED-Fernseher von 37" bis 70" (94-178 cm) bis 50 kg

- Der extrem flache Wandhalter hält den Fernseher mit nur 17 mm elegant flach und platzsparend an der Wand.
- Die Installation wird durch das innovative Einschubdesign und den einfachen Zugang zur montierten Verkabelung erleichtert.
- Einfache Montage und kompatibel mit VESA Standards 200x100, 200x200, 300x200, 300x300, 400x200, 400x300, 400x400, 600x400.



49949 Retail Box





## Goobay Basic

### TV-Wandhalterung Basic TILT (M)

für Fernseher von 32" bis 55" (81-140 cm), neigbar bis 35 kg

- Der flache Wandhalter hält den Fernseher mit nur 20,5 mm elegant flach und platzsparend an der Wand und ist zudem bis zu 8° neigbar.
- Die offene Rahmenstruktur unterstützt die Umlüftung des Fernsehgerätes und ermöglicht den Zugriff auf die rückwärtigen Anschlüsse.
- geeignet für die meisten Flach und Curved Fernsehgeräte aller gängigen Marken (z.B. Samsung, Sony, Philips, LG) und Größen (z.B. 32", 40", 43", 49", 50", 55")
- Einfache Montage und kompatibel mit VESA Standards 200x200, 300x300, 400x200, 400x400.

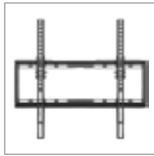

49731 Retail Box



## Goobay Basic

### TV-Wandhalterung Basic TILT (L)

für Fernseher von 37" bis 70" (94-178 cm), neigbar bis 35 kg

- Der flache Wandhalter hält den Fernseher mit nur 20,5 mm elegant flach und platzsparend an der Wand und ist zudem bis zu 8° neigbar.
- Die offene Rahmenstruktur unterstützt die Umlüftung des Fernsehgerätes und ermöglicht den Zugriff auf die rückwärtigen Anschlüsse.
- geeignet für die meisten Flach und Curved Fernsehgeräte aller gängigen Marken (z.B. Samsung, Sony, Philips, LG) und Größen (z.B. 40", 43", 49", 50", 55", 58", 65")
- Einfache Montage und kompatibel mit VESA Standards 200x200, 300x300, 400x200, 400x400, 600x400.

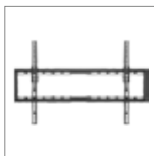

49741 Retail Box



## Goobay Basic

### TV-Wandhalterung Basic TILT (XL)

für Fernseher von 43" bis 100" (109-254 cm), neigbar bis 75 kg

- Der flache Wandhalter hält den Fernseher mit nur 45 mm elegant flach und platzsparend an der Wand und ist zudem bis zu 10° neigbar.
- Die offene Rahmenstruktur unterstützt die Umlüftung des Fernsehgerätes und ermöglicht den Zugriff auf die rückwärtigen Anschlüsse.
- Die integrierte Wasserwaage sorgt für eine einfache Ausrichtung der Installation.
- geeignet für die meisten Flach und Curved Fernsehgeräte aller gängigen Marken (z.B. Samsung, Sony, Philips, LG) und Größen (z.B. 50", 55", 58", 65", 75", 85")
- Einfache Montage und kompatibel mit VESA Standards 200x200, 300x300, 400x200, 400x400, 600x400, 800x400.

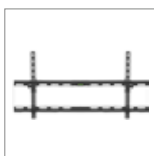
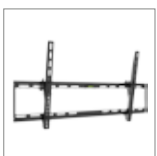

49743 Retail Box





## Goobay Pro

### TV-Wandhalterung Pro TILT (M)

für Fernseher von 32" bis 55" (81-140 cm), neigbar bis 70 kg

- Der flache Wandhalter hält den Fernseher mit nur 49 mm elegant flach und platzsparend an der Wand und ist zudem bis zu 12° neigbar.
- „Automatic Click-in & Easy Release“ - Die Montagehilfe mit Federverriegelung zum sicheren Einrasten und Lösen beim Einhängen des Fernsehgerätes (keine Sicherungsschrauben, die manuell befestigt werden müssen) macht die Installation zum Kinderspiel.
- Die integrierte Wasserwaage sorgt für eine einfache Ausrichtung der Installation.
- geeignet für die meisten Flach und Curved Fernsehgeräte aller gängigen Marken (z.B. Samsung, Sony, Philips, LG) und Größen (z.B. 32", 40", 43", 49", 50", 55")
- Einfache Montage und kompatibel mit VESA Standards 75x75, 100x100, 100x150, 150x100, 150x150, 200x100, 100x200, 200x200, 300x200, 300x300, 400x200, 400x300, 400x400.

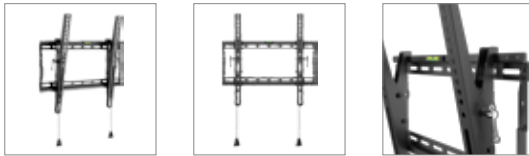

49909 Retail Box



## Goobay Pro

### TV-Wandhalterung Pro TILT (L)

für Fernseher von 37" bis 70" (94-178 cm), neigbar bis 70 kg

- Der flache Wandhalter hält den Fernseher mit nur 49 mm elegant flach und platzsparend an der Wand und ist zudem bis zu 12° neigbar.
- „Automatic Click-in & Easy Release“ - Die Montagehilfe mit Federverriegelung zum sicheren Einrasten und Lösen beim Einhängen des Fernsehgerätes (keine Sicherungsschrauben, die manuell befestigt werden müssen) macht die Installation zum Kinderspiel.
- Die integrierte Wasserwaage sorgt für eine einfache Ausrichtung der Installation.
- geeignet für die meisten Flach und Curved Fernsehgeräte aller gängigen Marken (z.B. Samsung, Sony, Philips, LG) und Größen (z.B. 40", 43", 49", 50", 55", 58", 65")
- Einfache Montage und kompatibel mit VESA Standards 200x200, 300x200, 300x300, 400x200, 400x300, 400x400, 600x400.



49929 Retail Box



## Goobay Pro

### TV-Wandhalterung Pro TILT (XL)

für Fernseher von 43" bis 100" (109-254 cm), neigbar bis 70 kg

- Der flache Wandhalter hält den Fernseher mit nur 49 mm elegant flach und platzsparend an der Wand und ist zudem bis zu 12° neigbar.
- „Automatic Click-in & Easy Release“ - Die Montagehilfe mit Federverriegelung zum sicheren Einrasten und Lösen beim Einhängen des Fernsehgerätes (keine Sicherungsschrauben, die manuell befestigt werden müssen) macht die Installation zum Kinderspiel.
- Die integrierte Wasserwaage sorgt für eine einfache Ausrichtung der Installation.
- geeignet für die meisten Flach und Curved Fernsehgeräte aller gängigen Marken (z.B. Samsung, Sony, Philips, LG) und Größen (z.B. 50", 55", 58", 65", 75", 85")
- Einfache Montage und kompatibel mit VESA Standards 200x200, 300x200, 300x300, 400x200, 400x300, 400x400, 600x400, 800x400.

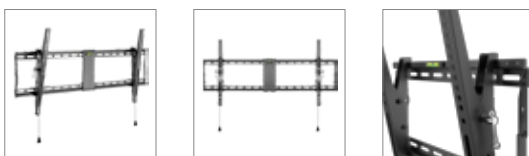

49930 Retail Box



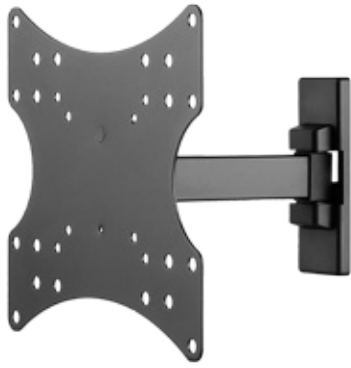

## Goobay Basic

### TV-Wandhalterung Basic FULLMOTION (S)

für Fernseher von 23" bis 42" (58-107 cm) , vollbeweglich (schwenkbar und neigbar) bis 20 kg

- Optimaler Blickwinkel und maximale Flexibilität durch Vollbeweglichkeit in Neigung (oben/unten von +3° bis -10°) und Schwenkbarkeit (links/rechts um ±90°).
- Der Wandhalter hält den Fernseher in der Ausgangsposition mit nur 44 mm elegant flach und platzsparend an der Wand und kann bis zu 192 mm ausgefahren werden um den optimalen Blickwinkel zu erreichen.
- Die perfekte Montagemöglichkeit für kleine Geräte in Nischen oder über Oberschränken wie z.B. in der Küche oder im Schlafzimmer.
- geeignet für die meisten Fernsehgeräte aller gängigen Marken (z.B. Samsung, Sony, Philips, LG) und Größen (z.B. 24", 27", 32", 40")
- Einfache Montage und kompatibel mit VESA Standards 75x75, 100x100, 100x150, 150x100, 150x150, 200x100, 200x200.



49713 Retail Box

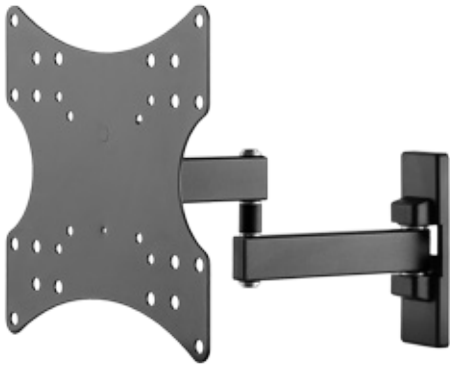

## Goobay Basic

### TV-Wandhalterung Basic FULLMOTION (S)

für Fernseher von 23" bis 42" (58-107 cm) , vollbewegliches Doppelarmgelenk (schwenkbar und neigbar) bis 15 kg

- Optimaler Blickwinkel und maximale Flexibilität durch Vollbeweglichkeit in Neigung (oben/unten von +3° bis -10°) und Schwenkbarkeit (links/rechts um ±90°).
- Der Wandhalter hält den Fernseher in der Ausgangsposition mit nur 44 mm elegant flach und platzsparend an der Wand und kann bis zu 282 mm ausgefahren werden um den optimalen Blickwinkel zu erreichen.
- Die perfekte Montagemöglichkeit für kleine Geräte in Nischen oder über Oberschränken wie z.B. in der Küche oder im Schlafzimmer.
- geeignet für die meisten Fernsehgeräte aller gängigen Marken (z.B. Samsung, Sony, Philips, LG) und Größen (z.B. 24", 27", 32", 40")
- Einfache Montage und kompatibel mit VESA Standards 75x75, 100x100, 100x150, 150x100, 150x150, 200x100, 200x200.



49714 Retail Box

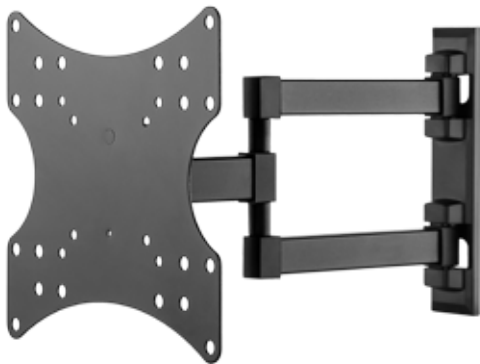

## Goobay Basic

### TV-Wandhalterung Basic FULLMOTION (S)

für Fernseher von 23" bis 42" (58-107 cm) , vollbewegliches Doppelarmgelenk (schwenkbar und neigbar) bis 20 kg

- Optimaler Blickwinkel und maximale Flexibilität durch Vollbeweglichkeit in Neigung (oben/unten von +3° bis -10°) und Schwenkbarkeit (links/rechts um ±90°).
- Der Wandhalter hält den Fernseher in der Ausgangsposition mit nur 44 mm elegant flach und platzsparend an der Wand und kann bis zu 320 mm ausgefahren werden um den optimalen Blickwinkel zu erreichen.
- Die perfekte Montagemöglichkeit für kleine Geräte in Nischen oder über Oberschränken wie z.B. in der Küche oder im Schlafzimmer.
- geeignet für die meisten Fernsehgeräte aller gängigen Marken (z.B. Samsung, Sony, Philips, LG) und Größen (z.B. 24", 27", 32", 40")
- Einfache Montage und kompatibel mit VESA Standards 75x75, 100x100, 100x150, 150x100, 150x150, 200x100, 200x200.



49715 Retail Box







## Goobay Basic

### TV-Wandhalterung Basic FULLMOTION (M)

für Fernseher von 32" bis 55" (81-140 cm) , vollbeweglich (schwenkbar und neigbar) bis 35 kg

- Optimaler Blickwinkel und maximale Flexibilität durch Vollbeweglichkeit in Neigung (oben/unten von +10° bis -15°) und Schwenkbarkeit (links/rechts um ±90°).
- Der Wandhalter hält den Fernseher in der Ausgangsposition mit nur 63 mm elegant flach und platzsparend an der Wand und kann bis zu 427 mm ausgefahren werden um den optimalen Blickwinkel zu erreichen.
- Das integrierte Kabelmanagementsystem sorgt für Ordnung und Schutz der Anschlusskabel.
- geeignet für die meisten Flach und Curved Fernsehgeräte aller gängigen Marken (z.B. Samsung, Sony, Philips, LG) und Größen (z.B. 32", 40", 43", 49", 50", 55")
- Einfache Montage und kompatibel mit VESA Standards 200x200, 300x300, 400x200, 400x400.

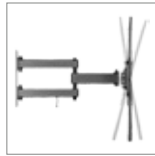
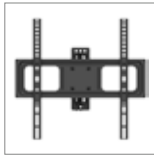

49744 Retail Box



## Goobay Basic

### TV-Wandhalterung Basic FULLMOTION (L)

für Fernseher von 37" bis 70" (94-178 cm) , vollbeweglich (schwenkbar und neigbar) bis 35 kg

- Optimaler Blickwinkel und maximale Flexibilität durch Vollbeweglichkeit in Neigung (oben/unten von +10° bis -15°) und Schwenkbarkeit (links/rechts um ±90°).
- Der Wandhalter hält den Fernseher in der Ausgangsposition mit nur 63 mm elegant flach und platzsparend an der Wand und kann bis zu 427 mm ausgefahren werden um den optimalen Blickwinkel zu erreichen.
- Das integrierte Kabelmanagementsystem sorgt für Ordnung und Schutz der Anschlusskabel.
- geeignet für die meisten Flach und Curved Fernsehgeräte aller gängigen Marken (z.B. Samsung, Sony, Philips, LG) und Größen (z.B. 40", 43", 49", 50", 55", 58", 65").
- Einfache Montage und kompatibel mit VESA Standards 200x200, 300x300, 400x200, 400x400, 600x400.



49745 Retail Box







## Goobay Pro

### TV-Wandhalterung Pro FULLMOTION (L)

für Fernseher von 37" bis 70" (94-178 cm) , vollbeweglich (schwenkbar und neigbar) bis 60 kg

- Optimaler Blickwinkel und maximale Flexibilität durch Vollbeweglichkeit in Neigung (oben/unten von +3° bis -15°) und Schwenkbarkeit (links/rechts um ±60°).
- Der Wandhalter hält den Fernseher in der Ausgangsposition mit nur 77 mm elegant flach und platzsparend an der Wand und kann bis zu 428 mm ausgefahren werden um den optimalen Blickwinkel zu erreichen.
- Einstellbares Scherenarmgelenk unterstützt den Auszug und stabilisiert den Bewegungsablauf.
- Das integrierte Kabelmanagementsystem sorgt für Ordnung und Schutz der Anschlusskabel.
- geeignet für die meisten Flach und Curved Fernsehgeräte aller gängigen Marken (z.B. Samsung, Sony, Philips, LG) und Größen (z.B. 40", 43", 49", 50", 55", 58", 65")
- Einfache Montage und kompatibel mit VESA Standards 200x200, 300x200, 300x300, 400x200, 400x300, 400x400, 600x400.

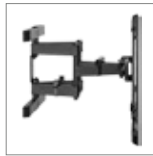

49932 Retail Box



## Goobay Pro

### TV-Wandhalterung Pro FULLMOTION (L) wide Range

für Fernseher von 37" bis 70" (94-178 cm) , vollbeweglich (schwenkbar und neigbar) bis 70 kg

- Die „Wide Range“ Funktion bietet bis zu 800 mm Wandabstand im ausgefahrenen Zustand und ermöglicht durch den verlängerten Arm einen Schwenkwinkel von bis zu ±90°, auch bei großen Bildschirmgrößen.
- Optimaler Blickwinkel und maximale Flexibilität durch Vollbeweglichkeit in Neigung (oben/unten von +3° bis -15°) und Schwenkbarkeit (links/rechts um ±90°).
- Einstellbares Scherenarmgelenk unterstützt den Auszug und stabilisiert den Bewegungsablauf.
- Das integrierte Kabelmanagementsystem sorgt für Ordnung und Schutz der Anschlusskabel.
- geeignet für die meisten Flach und Curved Fernsehgeräte aller gängigen Marken (z.B. Samsung, Sony, Philips, LG) und Größen (z.B. 40", 43", 49", 50", 55", 58", 65")
- Einfache Montage und kompatibel mit VESA Standards 200x100, 200x200, 300x200, 300x300, 400x200, 400x300, 400x400, 600x400 .

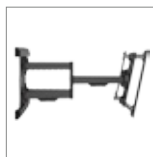

49935 Retail Box





## Goobay Pro

### TV-Wandhalterung Pro FULLMOTION (XL)

für Fernseher von 43" bis 100" (109-254 cm), vollbeweglich (schwenkbar und neigbar) bis 60 kg.

- Optimaler Blickwinkel und maximale Flexibilität durch Vollbeweglichkeit in Neigung (oben/unten von +3° bis -15°) und Schwenkbarkeit (links/rechts um ±60°).
- Der Wandhalter hält den Fernseher in der Ausgangsposition mit nur 77 mm elegant flach und platzsparend an der Wand und kann bis zu 428 mm ausgefahren werden um den optimalen Blickwinkel zu erreichen.
- Einstellbares Scherenarmgelenk unterstützt den Auszug und stabilisiert den Bewegungsablauf.
- Das integrierte Kabelmanagementsystem sorgt für Ordnung und Schutz der Anschlusskabel.
- geeignet für die meisten Flach und Curved Fernsehgeräte aller gängigen Marken (z.B. Samsung, Sony, Philips, LG) und Größen (z.B. 50", 55", 58", 65", 75", 85")
- Einfache Montage und kompatibel mit VESA Standards 300x200, 300x300, 400x200, 400x300, 400x400, 600x400, 800x400.

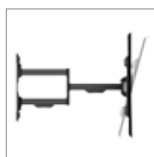

49746 Retail Box



## Goobay OLED

### TV-Wandhalterung OLED FULLMOTION (L)

speziell für OLED-Fernseher von 37" bis 70" (94-178 cm), vollbeweglich (schwenkbar und neigbar) bis 30 kg

- Optimaler Blickwinkel und maximale Flexibilität durch Vollbeweglichkeit in Neigung (oben/unten von +5° bis -8°) und Schwenkbarkeit (links/rechts um ±60°).
- Der Wandhalter hält den Fernseher in der Ausgangsposition mit nur 50 mm elegant flach und platzsparend an der Wand und kann bis zu 510 mm ausgefahren werden um den optimalen Blickwinkel zu erreichen.
- Einstellbares Scherenarmgelenk unterstützt den Auszug und stabilisiert den Bewegungsablauf.
- Die abnehmbare VESA-Platte ermöglicht eine schnelle und einfache Installation.
- geeignet für die meisten Flach und Curved Fernsehgeräte aller gängigen Marken (z.B. Samsung, Sony, Philips, LG) und Größen (z.B. 40", 43", 49", 50", 55", 58", 65")
- Einfache Montage und kompatibel mit VESA Standards 100x100, 100x150, 150x100, 150x150, 200x100, 100x200, 200x200, 300x200, 400x200.



49956 Retail Box



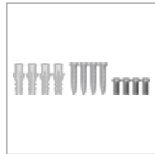

## Goobay Basic

### Lautsprecher Wandhalterung universal

Universal-Lautsprecherhalterung zur Wandmontage, (schwenk- und neigbar) für Lautsprecher bis max. 3,5 kg

- Elegant, kompakt präsentiert sich die Wandhalterung und bietet dabei sicheren Halt und vielfältige Einstellmöglichkeiten.
- Ideal für Surround- und HiFi-Systeme. Universell einsetzbar für alle Lautsprecher mit einem Gewicht von bis zu 3,5 kg.
- Optimale und einfache (werkzeuglose) Ausrichtung durch das feine Kopfgelenk (bis zu 20° neigbar und 70° schwenkbar).
- Der Lautsprecher wird über die Verschraubungspunkte im Lautsprecher an der Halterung montiert. Die Wandmontageschrauben der Halterung verschwinden elegant hinter der Abdeckung.
- geeignet für Lautsprecher aller gängigen Marken (z.B. Bose, B&O, Canton, Harman-Kardon, LG, Magnat, Philips, Pioneer, Samsung, Sony, Teufel, Yamaha).

Schwarz 49393 Retail Box

Weiß 49394 Retail Box



Neue Länge!



## Goobay Series 1.4

## High Speed HDMI™ 90° Kabel mit Ethernet

HDMI™-Stecker (Typ A) &gt; HDMI™-Stecker (Typ A) 90°

- 4K Auflösung 30Hz, 3D Wiedergabe (1920x1080p 24Hz)
- integrierter Ethernet-Kanal spart zusätzliche Netzwerk- oder Audiokabel
- einseitig abgewinkelter Stecker (90°)
- unterstützter Farbraum YCC-601, Adobe RGB, Adobe YCC-601, Adobe YCC-601
- Datenrate max. 8,16 Gbit/s (340 MHz × 8 bit × 3)



0,50 m 44906 Bulk



Neue Länge!

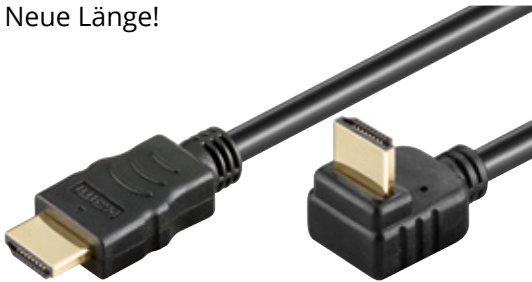

## Goobay Series 1.4

## High Speed HDMI™ 270° Kabel mit Ethernet

HDMI™-Stecker (Typ A) &gt; HDMI™-Stecker (Typ A) 270°

- 4K Auflösung 30Hz, 3D Wiedergabe (1920x1080p 24Hz)
- integrierter Ethernet-Kanal spart zusätzliche Netzwerk- oder Audiokabel
- einseitig abgewinkelter Stecker (270°)
- unterstützter Farbraum YCC-601, Adobe RGB, Adobe YCC-601, Adobe YCC-601
- Datenrate max. 8,16 Gbit/s (340 MHz × 8 bit × 3)



0,50 m 44907 Bulk





Goobay

### Ladegerät mit 1,5 m USB-C™ Anschlusskabel 3,0 A (15 W) schwarz

- Netzteil für viele Kleingeräte wie Smartphone, Tablet oder auch Klein-PCs (Raspberry Pi), die über einen USB-C™ Anschluss geladen oder betrieben werden.
- ermöglicht schnelles Laden oder betreiben direkt an der Steckdose
- universell geeignet für Geräte, wie Smartphones oder Tablets die über USB geladen werden oder als Netzteil zur Spannungsversorgung für Geräte über USB.
- kompatibel für viele Hersteller wie Apple iPhone oder iPad, Samsung Galaxy Serie, Sony, Huawei, LG, Xiaomi, Raspberry Pi.
- Die integrierte Elektronik schützt bei Überlast, Überhitzung und Kurzschluss und bietet somit die optimale Sicherheit.
- Netzteil mit 100-240V Eingangsspannungsbereich auch im Ausland einsetzbar.

45040 Retail Polybag



Goobay

### Micro USB Ladegerät 3,0 A

Netzteil für viele Kleingeräte mit Mirco-USB Anschluss wie z.B. Smartphones

- ermöglicht schnelles Laden direkt an der Steckdose
- mit 100 V bis 240 V auch im Ausland einsetzbar
- 1,5 m Ladekabel für ausreichend Bewegungsspielraum
- Überlast- und kurzschlusssicher

49603 Retail Polybag



Neue Länge!



Goobay

## USB-C™ Lade- und Synchronisationskabel

für Geräte mit USB-C™ Anschluss; Schwarz

- superschnelles Laden mit maximal 3 A
- flexibles 2 m Kabel für genügend Reichweite
- USB 2.0 Kabel zum Synchronisieren und Laden
- Hi-Speed Datenübertragungen bis 480 Mbit/s
- USB-C™-Stecker beidseitig verwendbar

2,00 m 51243 Retail Polybag



Neue Länge!



Goobay

## USB-C™ Lade- und Synchronisationskabel

für Geräte mit USB-C™ Anschluss; Weiß

- superschnelles Laden mit maximal 3 A
- flexibles 2 m Kabel für genügend Reichweite
- USB 2.0 Kabel zum Synchronisieren und Laden
- Hi-Speed Datenübertragungen bis 480 Mbit/s
- USB-C™-Stecker beidseitig verwendbar

2,00 m 51244 Retail Polybag



Everki

## ContemPRO 117

Laptop-Rucksack für Geräte bis 18-Zoll mit extra Schutzhülle für Spielkonsolen



- Geräumiges Hauptfach
- 5-Punkt Schultergurt-System
- Zwei Tragegriffe für einfaches Anheben
- Wasserfeste Regenhülle
- Ergonomisches Rückenpolster und Schultergurte
- Schnellzugriff-Fach
- 30 Jahre Garantie auf Material- und Herstellungsfehler

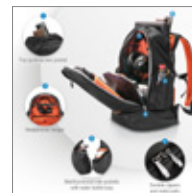
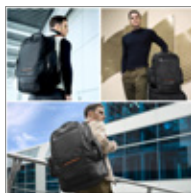

passend für Geräte bis	Gewicht	Breite x Höhe x Tiefe	
18 cm (7.1")	1280 g	420 x 530 x 220 mm	51507 Bulk





max. Bandbreite	250 MHz
Spezifikation	CAT 6
Kabeltyp	Rundkabel
Innenleiter, Material	CCA (kupferkaschiertes Aluminium)
AWG	25/7 (stranded)
Schirmungsklasse	U/UTP
Kabelmantel, Material	PVC
Durchmesser Kabelmantel (ca.)	5.9 mm
Knickschutz	beidseitig
Anschluss, Typ	RJ45-Stecker 90° (8P8C)
Anschluss, Schirmung	nein
Anschluss 2, Typ	RJ45-Stecker (8P8C)
Anschluss, Kontaktmaterial	vergoldet
Rastnasenschutz	einseitig
Kontaktierung	EIA/TIA-568B



Goobay

CAT 6 Patchkabel 1x 90° gewinkelt, U/UTP

Rastnase oben, CCA Kupfergemisch

- ungeschirmtes LAN/Netzwerkkabel zum Anschluss Ihrer Netzwerkkomponenten mit 2x RJ45 Steckern
- RJ45-Stecker gerade an RJ45-Stecker gewinkelt, ideale Lösung bei minimalen Platzverhältnissen
- mit vergoldeten Kontaktflächen (PINs)
- Slimline-Knickschutztülle
- Rastnasenschutz und Längenangabe am geraden Stecker
- geeignet für Power over Ethernet (PoE/PoE+)

Kabellänge	Schwarz	Weiß
	Bulk	Bulk
0,25 m	51513	51520
0,50 m	51514	51521
1,00 m	51515	51522
2,00 m	51516	51523
3,00 m	51517	51524
5,00 m	51518	51525
10,00 m	51519	51526



max. Bandbreite	250 MHz
Spezifikation	CAT 6
Kabeltyp	Rundkabel
Innenleiter, Material	CU (Kupfer)
AWG	28/7 (stranded)
Schirmungsklasse	S/FTP (PiMF)
Anzahl Schirmungen	2 x
Typ 1, Schirmung	Folie (Alu) PiMF
Typ 2, Schirmung	Geflecht (Alu) Gesamtschirm
Kabelmantel, Material	LSZH
Durchmesser Kabelmantel (ca.)	6 mm
LSZH-konform	ja
Knickschutz	beidseitig
Anschluss, Typ	RJ45-Stecker 90° (8P8C)
Anschluss, Schirmung	ja
Anschluss 2, Typ	RJ45-Stecker (8P8C)
Anschluss, Kontaktmaterial	vergoldet 1µ
Rastnasenschutz	einseitig
Kontaktierung	EIA/TIA-568B



Goobay

CAT 6 Patchkabel 1x 90° gewinkelt, S/FTP (PiMF)

Rastnase oben, LSZH halogenfrei, Kupfer

- doppelt geschirmtes LAN/Netzwerkkabel zum Anschluss Ihrer Netzwerkkomponenten mit 2x RJ45 Steckern
- Aderpaarschirmung: PiMF (Paare in Metall Folie) + Gesamtschirmung: Geflecht
- RJ45-Stecker gerade an RJ45-Stecker gewinkelt, ideale Lösung bei minimalen Platzverhältnissen
- mit vergoldeten Kontaktflächen (PINs)
- Slimline-Knickschutztülle
- Rastnasenschutz und Längenangabe am geraden Stecker
- geeignet für Power over Ethernet (PoE/PoE+)

Kabellänge	Schwarz	Weiß
	Bulk	Bulk
0,25 m	51541	51548
0,50 m	51542	51549
1,00 m	51543	51550
2,00 m	51544	51551
3,00 m	51545	51552
5,00 m	51546	51553
10,00 m	51547	51554

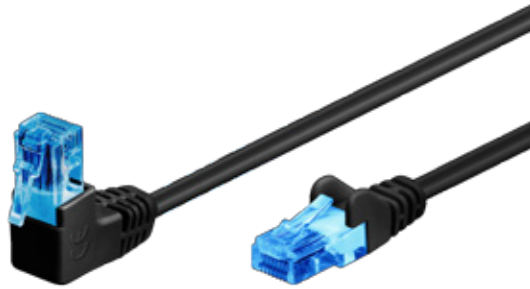

max. Bandbreite	500 MHz
Spezifikation	CAT 6A
Kabeltyp	Rundkabel
Innenleiter, Material	CCA (kupferkaschiertes Aluminium)
AWG	24/7 (stranded)
Schirmungsklasse	U/UTP
Kabelmantel, Material	PVC
Durchmesser Kabelmantel (ca.)	5.9 mm
LSZH-konform	ja
Knickschutz	beidseitig
Anschluss, Typ	RJ45-Stecker 90° (8P8C)
Anschluss 2, Typ	RJ45-Stecker (8P8C)
Anschluss, Kontaktmaterial	vergoldet
Rastnasenschutz	einseitig
Kontaktierung	EIA/TIA-568B



Goobay

**CAT 6A Patchkabel 1x 90° gewinkelt, U/UTP**

Rastnase oben, CCA Kupfergemisch

- ungeschirmtes LAN/Netzwerkkabel zum Anschluss Ihrer Netzwerkkomponenten mit 2x RJ45 Steckern
- RJ45-Stecker gerade an RJ45-Stecker gewinkelt, ideale Lösung bei minimalen Platzverhältnissen
- mit vergoldeten Kontaktflächen (PINs)
- Slimline-Knickschutztülle
- Rastnasenschutz und Längenangabe am geraden Stecker
- geeignet für Power over Ethernet (PoE/PoE+)

Kabellänge	Schwarz	Weiß
	Bulk	Bulk
0,25 m	51527	51534
0,50 m	51528	51535
1,00 m	51529	51536
2,00 m	51530	51537
3,00 m	51531	51538
5,00 m	51532	51539
10,00 m	51533	51540



max. Bandbreite	500 MHz
Spezifikation	CAT 6A
Kabeltyp	Rundkabel
Innenleiter, Material	CU (Kupfer)
AWG	27/7 (stranded)
Schirmungsklasse	S/FTP (PiMF)
Anzahl Schirmungen	2 x
Typ 1, Schirmung	Folie (Alu) PiMF
Typ 2, Schirmung	Geflecht (Alu) Gesamtschirm
Kabelmantel, Material	LSZH
Durchmesser Kabelmantel (ca.)	6 mm
Knickschutz	beidseitig
Anschluss, Typ	RJ45-Stecker 90° (8P8C)
Anschluss, Schirmung	ja
Anschluss 2, Typ	RJ45-Stecker (8P8C)
Anschluss, Kontaktmaterial	vergoldet 3µ
Rastnasenschutz	einseitig
Kontaktierung	EIA/TIA-568B

Goobay

**CAT 6A Patchkabel 1x 90° gewinkelt, S/FTP (PiMF)**

Rastnase oben, LSZH halogenfrei, Kupfer

- doppelt geschirmtes LAN/Netzwerkkabel zum Anschluss Ihrer Netzwerkkomponenten mit 2x RJ45 Steckern
- Aderpaarschirmung: PiMF (Paare in Metall Folie) + Gesamtschirmung: Geflecht
- RJ45-Stecker gerade an RJ45-Stecker gewinkelt, ideale Lösung bei minimalen Platzverhältnissen
- mit vergoldeten Kontaktflächen (PINs)
- Slimline-Knickschutztülle
- Rastnasenschutz und Längenangabe am geraden Stecker
- geeignet für Power over Ethernet (PoE/PoE+)



Kabellänge	Schwarz	Weiß
	Bulk	Bulk
0,25 m	51555	51562
0,50 m	51556	51563
1,00 m	51557	51564
2,00 m	51558	51565
3,00 m	51559	51566
5,00 m	51560	51567
10,00 m	51561	51568



## Duracell ProCell

- Batterien mit einer längeren Lebensdauer, die speziell für die professionelle Anwendung konzipiert wurden
- die Procell Batterien sind die offiziellen Nachfolger der Duracell „Industrial-Serie“
- hervorragende Korrosionsbeständigkeit
- zuverlässige Leistung, auch nach 7 Jahren Lagerung
- Konstruktion, Sicherheit, Fertigung und Abnahme folgen den strengen Batteriestandards
- Anwendungsgebiete: Taschenlampen, Blitzlichter, Sicherheitsgeräte (wie Gasmelder & Rauchmelder), Security Keypads, Bewegungssensoren, Mikrofone & Kommunikationsgeräte, Fernmessgeräte & Messinstrumente, medizinische Instrumente

- \*Preis für 1 Karton (10 Batterien). Mindestbestellmenge 10 Kartons (100 Batterien)

### LR03/AAA (Micro) (MN2400)

Alkali-Mangan Batterie (Alkaline), 1,5 V  
44.5 x 10.5 mm



52704

10 Stk. in Box

### LR6/AA (Mignon) (MN1500)

Alkali-Mangan Batterie (Alkaline), 1,5 V  
50.5 x 14.5 mm



52705

10 Stk. in Box

- \*Preis für 1 Karton (10 Batterien). Mindestbestellmenge 5 Kartons (50 Batterien)

### LR14/C (Baby) (MN1400)

Alkali-Mangan Batterie (Alkaline), 1,5 V  
50 x 26.2 mm



52706

10 Stk. in Box

### LR20/D (Mono) (MN1300)

Alkali-Mangan Batterie (Alkaline), 1,5 V  
61.5 x 34.2 mm



52707

10 Stk. in Box

### 6LR61/6LP3146/9V Block (MN1604)

Alkali-Mangan Batterie (Alkaline), 9 V  
26.5 x 17.5 x 48.5 mm



52708

10 Stk. in Box

Goobay

## PS5-Controller-Dual-Ladestation

für bis zu zwei PS5 DualSense™ Controller, mit Ladeanzeige und USB-C™-Ladekabel



- Ladestation speziell für PlayStation 5 DualSense™ Controller, lädt bis zu 2 Controller gleichzeitig auf
- Wird direkt an den USB-Anschluss der PS5-Konsole oder ein beliebiges USB-Netzteil (5 V, 2 A) angeschlossen
- Sichere Aufbewahrung der PS5™ Controller, wenn diese nicht zum Spielen mit der PlayStation 5 verwendet werden
- Ladestatus wird mit wechselnden Farb-LEDs angezeigt: Rot = aufladen/ Blau = aufgeladen
- Eingang: 5 V (DC), 2 A; Ausgang je USB-C™-Stecker: 5 V (DC), 0,55 A; Ladezeit ca. 3-4 Std
- Inklusive: 1 m langes, abnehmbares USB-C™-Ladekabel
- Mit kratzfesten und rutschfesten Gummifüßen für einen sicheren Stand



52765 Retail Box

